



Remote sounder

instruktační manual

SPECIFIKACE

- 4 LED diody pro jednotlivé kanály
- Mylar reproduktor
- On/Off tlačítko
- Nastavení hlasitosti
- Síla rádiového signálu
- Připojení světla do bivaku
- Tlačítko pro celkové ztišení
- Vodě odolná elektronika
- Indikace stavu baterií
- Extra dlouhá životnost baterií
- Extrémní dosah signálu až 1km
- Očko pro uchycení šňůrky
- Zajištění proti krádeži
- Lze použít jako příposlech pro všechny hlásiče řady ICON
- Záruka 2 roky s možností prodloužení na 3 pro registraci zdarma na adrese www.wolfint.co.uk

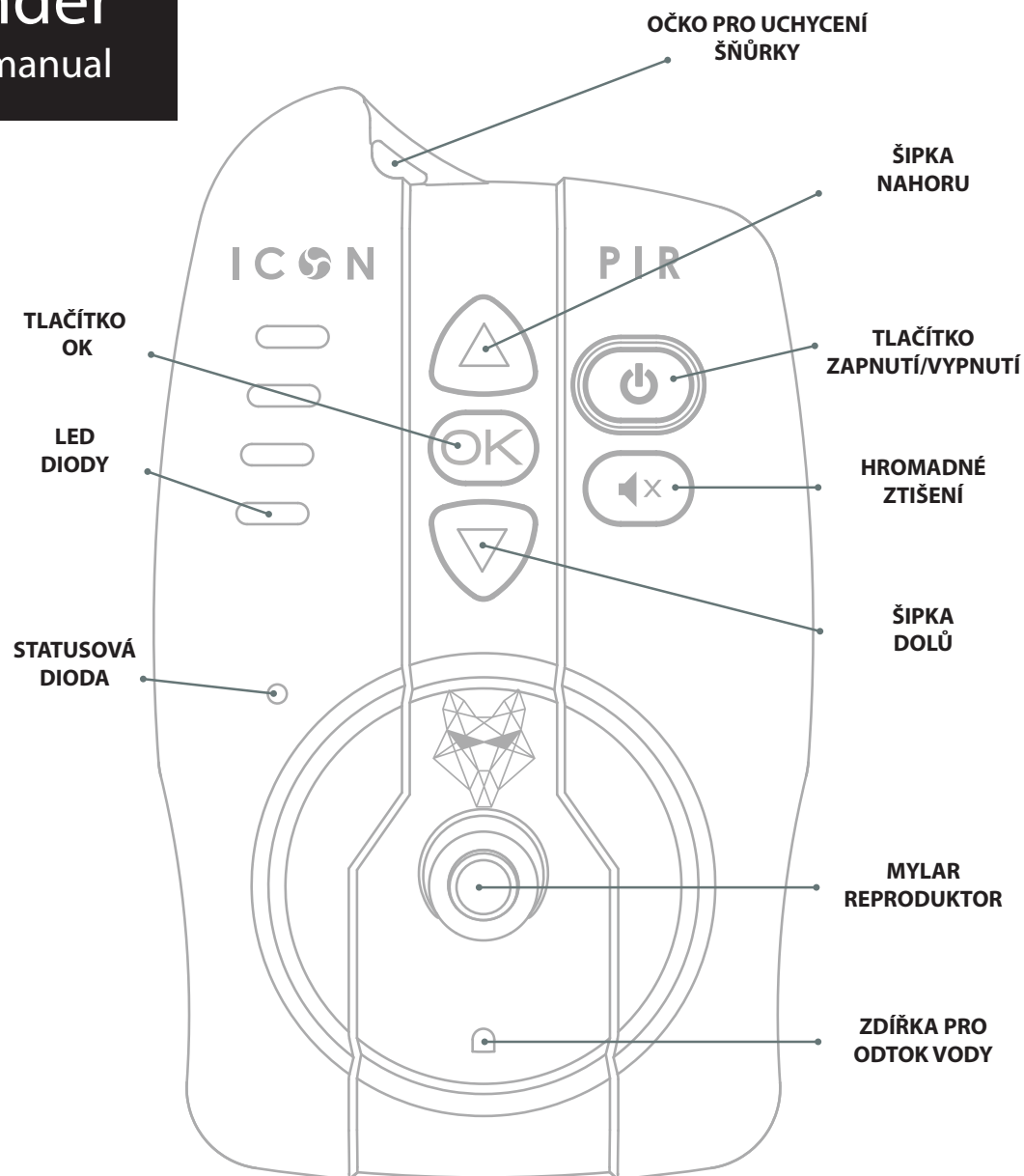

VLOŽENÍ BATERIÍ

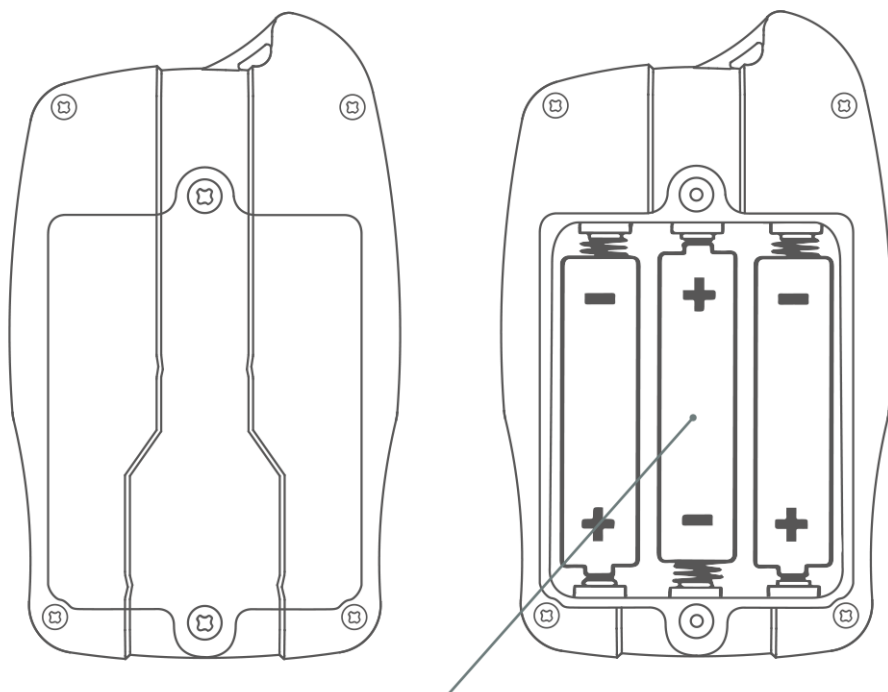

3 AA 1,5V baterie

Pro vložení baterií použijte příložený šroubovák a odšroubujte 2 skrutky na krytu baterií.

Když měníte baterie za nové, vždy vyměňte všechny.

Pokud PIR Sounder plánujete delší dobu nepoužívat, doporučujeme baterie vyndat pro prevenci jejich vytečení.

ZAPNUTÍ

Když je PIR Sounder vypnutý, stlačte a po dobu 4 vteřin podržte tlačítko .



Dobrý stav baterií



Dostačující stav baterií





Špatný stav baterií

Pustě tlačítko  pro spuštění zapnutí.



VYPNUTÍ

Z kteréhokoli módu stlačte tlačítko  a podržte jej po dobu 3 vteřin. Diody se rozsvítí modře. Pustě tlačítko  a zařízení se vypne.

VIBRAČNÍ MÓD

Stlačte šipku nahoru anebo dolů a následně tlačítko  a přepínejte tak mezi zapnutím a vypnutím vibrací.

Červená statusová dioda – vibrace vypnuty.

Zelená statusová dioda – vibrace zapnuty.

Stlačte tlačítko OK pro potvrzení změny nastavení.

Vibrace zapnuty

Zelená dioda



Vibrace vypnuty

Červená dioda



NASTAVENÍ HLASITOSTI

VAROVÁNÍ hlasitost může přesáhnout až 105 dB a více!



V pohotovostním režimu anebo během hlášení stlačte ▲ anebo ▼ a nastavte si požadovanou výšku hlasitosti. Díky tlačítkům ▲ a ▼ pak nastavíte preferovanou výšku hlasitosti na příposlechu PIR Sounder.



Tichý mód



25 % hlasitost



50 % hlasitost



75 % hlasitost



100 % hlasitost

VÝBĚR KANÁLU



V pohotovostním režimu stlačte OK pro vstup do výběru kanálů. Přednostně se zobrazí kanál, který jako poslední hlásil aktivitu a bude blikat jeho dioda v korespondující vybrané barvě. Pokud kanál není zpárovaný, dioda bude blikat na červeno. Šípkami nahoru ▲ a ▼ dolů můžete procházet mezi kanály. Dioda zařízení se rozsvítí, pokud je zpárováno s tímto příposlechem. Dioda bude svítit červeně, pokud je zařízení vypnuto a naopak zeleně, pokud je zapnuto. Pro více informací si přečtete odstavec "Možnosti přepínání zařízení".





PÁROVÁNÍ ZAŘÍZENÍ



V pohotovostním režimu stlačte OK a pomocí šipek ▲▼ si vyberte nespárovaný kanál, který poznáte tak, že jeho dioda bliká červeně. Stlačte a podržte tlačítko pro start  párování dalšího zařízení. Při úspěšném spárování se PIR Sounder vrátí do módu pro výběr kanálu a vydá tón.

VÝROBNÍ NASTAVENÍ



Pro vrácení přístroje do továrního nastavení a smazání všech uživatelských nastavení jej vypněte a následně opět zapněte, přičemž podržte tlačítko . Když se všechny diody kanálů rozsvítí na modro, pusťte tlačítko  a pořád ještě držte tlačítko Power . Potom co se diody rozblikají a následně zhasnou, příposlech PIR Sounder může být opět zapnut podržením tlačítka Power .

ODPÁROVÁNÍ ZAŘÍZENÍ



V pohotovostním režimu stlačte OK a pomocí šipek ▲▼ si vyberte požadovaný kanál. Ten bude indikovat pomocí pulzující diody. Stlačte a podržte , dokud nebude blikat modrá dioda. Pusťte a dioda bude blikat na červeno. Stlačte OK pro potvrzení, anebo počkejte, než vyprší čas, pokud jste si volbu rozmysleli. Po vymazání zařízení se PIR Sounder vrátí do módu pro výběr kanálů a bude indikovat odpárovaná kanál pomocí rychle blikající červené diody.

HROMADNÉ ZTIŠENÍ

Stlačení tlačítka  začne sekvenci pro vypnutí zvuku na všech spárovaných zařízeních. Rychlé dvojité kliknutí na toto tlačítko zruší ztlumení zvuku a vrátí systém do původního zvukového nastavení. Pomocí barvy poznáte, který z režimů je právě aktivní. Bílá znamená tichý režim a zelená vypnutý tichý režim.



Všechny spárované zařízení budou ztišeny anebo opět zvukově zapnuty. Přísluchající kanál bude blikat diodou na bílo anebo zeleně, když bude komunikovat.

Když komunikace proběhne úspěšně, dioda kanálu přestane blikat a bude souvisle svítit na bílo anebo zeleně podle toho, jestli je ztišení aktivní anebo ne.

Pokud je některé ze zařízení nedostupné, může se stát, že ztišení neproběhne správně. Pokud se to stane, přísluchající dioda tohoto kanálu bude měnit barvu mezi zeleno-bílou a červenou.

MOŽNOSTI PŘEPÍNÁNÍ ZAŘÍZENÍ

V pohotovostním režimu stlačte OK. Dostanete se do výběru kanálů. Dvojitým stlačení tlačítka Power  přepnete spárované zařízení do módu "Možnosti zařízení".

Efekt tohoto přepnutí závisí na tom, jaké zařízení je na kanálu spárované. Dole najdete vysvětlení produktů a příslušných efektů přepnutí.



TYP ZAŘÍZENÍ	EFEKT
Hlásiče	IQ Port zapnutý/vypnutý
Světla	Hlavní světlo zapnuto/vypnuto
Pohybové senzory	Přepínání mezi Pohotovostním režimem a Aktivním stavem

Když mezi sebou zařízení komunikují, kanálová dioda a statusová dioda na zařízeních budou blikat, aby informovaly o vybraném kanálu a zpově, která se mezi nimi odesílá. Když komunikace skončí, PIR Sounder se vrátí do módu pro výběr kanálů a nahlásí nový status změny nastavení zelenou anebo červenou diodou.

INFORMACE O KANÁLU

V pohotovostním režimu stlačte OK a šipkami si vyberte kanál. Následně stlačte a podržte tlačítko OK pro zobrazení informací o zařízení na příslušném kanálu. PIR Sounder bude v cyklech přepínat mezi dvěma informacemi a to síla signálu daného zařízení a stav baterií u daného zařízení. Informace budou zobrazovány do té doby, než pustíte tlačítko OK.



Dobrý signál



Dostačující signál



Špatný signál



Dobrý stav baterií



Dostačující stav baterií



Špatný stav baterií

HLÁŠENÍ



Proniknutí spuště PIR
Výstražní tón



Vypnutí
4 modré diody



Ztišení jednoho zařízení vypnuto
1 zelená dioda



Ztišení jednoho zařízení zapnuto
Bliká modrá dioda

Platí pouze pro zařízení, které má k dispozici funkci ztišení. Pokud jej nemá, bude dioda indikovat bílou barvou.

Dovozce: Sportcarp Vápeník a Šaravec, s.r.o.,
537 01 Tuněchody 8, obchod@sportcarp.cz

www.sportcarp.cz